



Saunier Duval

Bedienungsanleitung

OPALIA C 11 E



INHALTSVERZEICHNIS

VOR DER ANWENDUNG SORGFÄLTIG DURCHLESEN

1	Einleitung.....	3
	1.1 Wertur Kunde,	3
	1.2 Kurzanleitung.....	4
	1.3 Registrieren Sie Ihr Gerät	5
2	Überblick über Ihr Gerät.....	5
	2.1 Beschreibung.....	5
3	Hinweise zur Dokumentation	6
	3.1 Mitgelte Unterlagen	6
	3.2 Aufbewahrung der Unterlagen.....	6
	3.3 Erklärung der Symbole.....	6
	3.4 Gültigkeit der Anleitung	6
	3.5 CE-Kennzeichnung.....	6
4	Sicherheit.....	6
	4.1 Verhalten im Notfall.....	6
	4.2 Sicherheitshinweise	7
	4.3 Aufstellung und Einstellung.....	9
	4.4 Undichtheiten	9
5	Hinweis zum Betrieb.....	9
	5.1 Bestimmungsgemäße Verwendung.....	9
	5.2 Anforderungen an den Aufstellort	9
	5.3 Pflege.....	9
6	Garantie / Haftung	10
	6.1 Garantiebedingungen.....	10
7	Recycling.....	11
	7.1 Gerät	11
	7.2 Verpackung.....	11

INHALTSVERZEICHNIS

GEBRAUCHSANLEITUNG FÜR IHR GERÄT

8	Betrieb des Gerätes.....	12
	8.1 Bedienfeld	12
	8.2 Inbetriebnahme.....	12
	8.3 Einstellung der Wassertemperatur	13
	8.4 Außerbetriebnahme.....	13
	8.5 Frostschutz	13
9	Energiesparende Empfehlungen.....	13
10	Wartung und Kundendienst.....	14
11	Werkkundendienst	14
12	Ersatzteile	14

VOR DER ANWENDUNG SORGFÄLTIG DURCHLESEN

1 Einleitung

1.1 Werter Kunde,

vielen Dank dafür, dass Sie sich für einen Gas-Durchlauferhitzer von Saunier Duval entschieden haben.

Ihr Gas-Durchlauferhitzer hat zahlreiche Qualitätskontrollen sowohl in Bezug auf die Einzelkomponenten als auch den Betrieb des Gerätes durchlaufen. Dank diesen Prüfungen können wir sicher sein, dass unsere Produkte das Werk in einwandfreiem Betriebszustand verlassen.

Jeder Gas-Durchlauferhitzer ist einzigartig: Er hat eine Seriennummer des Herstellers, mit deren Hilfe wir über alle Produktionsstufen hinweg verfolgen und alle durchgeführten Prüfungen überwachen können. Sie ist so etwas wie ein Personalausweis Ihres Gas-Durchlauferhitzers. Sie sollten sie immer zur Hand haben, damit Sie sie Ihrem Techniker des Werkskundendienstes mitteilen können.

Es ist sehr wichtig, dass Sie die für Ihren Gas-Durchlauferhitzer erhältliche kostenlose Garantie verlangen. Diese Garantie können Sie vom Techniker des Werkskundendienstes oder über die verschiedenen Kontaktmöglichkeiten, die wir Ihnen zur Verfügung stellen, erhalten.

Wir haben bei Saunier Duval auch ein Kundendiensttelefon, um Ihre Kommentare, Vorschläge und sonstigen Rückmeldungen entgegenzunehmen. Ihre Meinung hilft uns, die Qualität unserer Produkte und unseren Kundendienst zu verbessern.

Schließlich möchten wir Sie eindringlich bitten, die folgenden Kapitel zu lesen. Sie finden dort weitere Informationen und eine

Zusammenfassung all dessen, was Sie für den ordnungsgemäßen Betrieb Ihres Gerätes wissen müssen.







Wir von Saunier Duval danken Ihnen im Voraus für Ihre geschätzte Mitarbeit und hoffen, dass Sie viel Freude an Ihrem Gas-Durchlauferhitzer haben werden.

Sie erreichen unseren Werkskundendienst von Saunier Duval unter der Telefonnummer +43 (0) 1 615 20 75 oder E-mail: werkskundendienst@saunier-duval.at

1.2 Kurzanleitung

Diese Kurzanleitung hilft Ihnen, Ihren Gas-Durchlauferhitzer sofort in Betrieb zu nehmen.

Zu diesem Zweck gehen wir davon aus, dass das Gerät von einem konzessionierten Installateur montiert wurde.

 <p>Ein-/Ausschaltknopf</p> <p>Drücken Sie den Knopf zum Ein- und Ausschalten des Gerätes.</p>	 <p>Hinweis auf leere Batterien</p> <p>Wenn die Batterien leer sind, leuchtet das Lämpchen rot auf. Das bedeutet, dass die Batterien gewechselt werden müssen.</p>
 <p>Gasflussregler</p> <p>Reguliert den Gasfluss. Um die Leistung zu erhöhen, drehen Sie den Regler nach links. Um die Leistung zu verringern, drehen Sie den Regler nach rechts.</p> 	 <p>Temperaturregler</p> <p>Reguliert den Wasserdurchfluss bzw. die Warmwassertemperatur. Um die Temperatur zu erhöhen, drehen Sie den Regler nach rechts. Um die Temperatur zu verringern, drehen Sie den Regler nach links.</p> 
<p>- Der Gas-Durchlauferhitzer darf nicht an einem Ort installiert werden, der nicht den geltenden Vorschriften entspricht.</p> <p>- Lesen Sie die technischen Normen und Vorschriften, bevor Sie den Gas-Durchlauferhitzer installieren.</p> <p>- Lesen Sie die Anwendungsvorschriften, bevor Sie den Gas-Durchlauferhitzer in Betrieb nehmen.</p>	



Vergessen Sie bitte nicht, die Kapitel „Sicherheitshinweise“ und „Garantie/Haftung“ zu lesen, wo Sie wichtige Informationen zu Ihrer Sicherheit finden.

Jeder Gas-Durchlauferhitzer von Saunier Duval ist einzigartig und mit einer 28-stelligen Seriennummer des Herstellers versehen. Die Seriennummer des Herstellers ist so etwas wie eine Personalausweis des Gas-Durchlauferhitzers: einzigartig und nicht übertragbar.

Sie finden die Seriennummer Ihres Gerätes auf dem Typenschild, das auf der Strömungssicherung des Gas-Durchlauferhitzers angebracht ist.

Die Seriennummer Ihres Gas-Durchlauferhitzers steht auch auf Ihrer Garantiekarte.

Sie sollten sie immer zur Hand haben, damit Sie sie Ihrem Techniker des Werkskundendienstes bei einem Servicebesuch zeigen können.

1.3 Registrieren Sie Ihr Gerät

Ihr Gas-Durchlauferhitzer wird mit einer gesetzlich vorgeschriebenen Mängelgewährleistung ausgeliefert. Der volle Wortlaut der Garantie und die entsprechenden besonderen Bedingungen finden Sie im Kapitel Garantie/Haftung.

Sie finden Ihre Garantiekarte beigelegt in den Unterlagen beim Saunier Duval Gas-Durchlauferhitzer.

Ihr Installateur muss Ihre und die Daten des Gerätes eintragen: Vergessen Sie nicht die Seriennummer des Gas-Durchlauferhitzers!

Die Garanzietzeit beginnt mit der Inbetriebnahme des Gas-Durchlauferhitzers. Wenn Sie die Garantie Ihres Gerätes in vollem Umfang in Anspruch nehmen wollen, müssen Sie Ihren Garantieschein innerhalb von 30 Tagen nach Inbetriebnahme registrieren lassen.

2 Überblick über Ihr Gerät

2.1 Beschreibung

Der Gas-Durchlauferhitzer Opalia C 11 E kann sofort installiert werden; er muss nur an die Gas- und Wasserleitung und das Abgasführungssystem angeschlossen werden. Er dient dazu, Warmwasser an einer zentralen Stelle zur Verfügung zu stellen.

Das Gerät darf nur von einem konzessionierten Installateur montiert werden, der für die Einhaltung aller Vorschriften, Normen und Richtlinien verantwortlich ist.

Das Gerät darf nur an ein Abgassystem mit natürlichem Zug (Kamin) angeschlossen werden.

Dieser Gas-Durchlauferhitzer ist ausgestattet mit einem Abgasaustrittswächter, der die Gaszufuhr zum Brenner abschaltet, wenn die Abgase auf einem anderen Weg als über den Kamin entweichen.

Das Gerät ist ebenfalls mit einem Sicherheitstemperturbegrenzer (STB) gegen Überhitzung ausgestattet.

Der Gas-Durchlauferhitzer Opalia C11 E ist ein Monogasgerät und ist nur für den Betrieb mit Erdgas H zugelassen.

3 Hinweise zur Dokumentation

Die folgenden Hinweise sind ein Wegweiser durch die Gesamtdokumentation. In Verbindung mit dieser Installationsanleitung sind weitere Unterlagen gültig. Für Schäden, die durch Nichtbeachtung dieser Anleitung entstehen, übernehmen wir keine Haftung.

3.1 Mitgeltende Unterlagen

3.1.1 Für den Betreiber

- Installationsanleitung
- Bedienungsanleitung
- Garantiekarte

3.2 Aufbewahrung der Unterlagen

- Bewahren Sie diese Anleitung in der Nähe Ihres Gerätes auf, so dass Sie sie immer finden können, wenn Sie sie brauchen. Wenn Sie umziehen, lassen Sie diese Anleitung in der Nähe des Gas-Durchlauferhitzers liegen, damit der neue Eigentümer sie leicht finden kann.
- Bitte lesen Sie diese Anweisungen und befolgen Sie sie sorgfältig, um die sichere und effektive Benutzung Ihres Gerätes zu gewährleisten.

Es wird keine Verantwortung oder Haftung für Schäden übernommen, die sich durch Nichtbeachtung der in dieser Anleitung dargelegten Anweisungen ergeben.

3.3 Erklärung der Symbole



GEFAHR: Verletzungsgefahr.



GEFAHR: Gefahr von Elektroschocks.



ACHTUNG: Gefahr von Beschädigungen des Gerätes oder des Geräteumfeldes.



WICHTIG: Nützliche Informationen.

3.4 Gültigkeit der Anleitung

Diese Installations- und Wartungsanleitung gilt ausschließlich für die Opalia C11E

3.5 CE-Kennzeichnung

Mit der CE-Kennzeichnung wird dokumentiert, dass die Geräte gemäß dem Typenschild die grundlegenden Anforderungen der einschlägigen Richtlinien erfüllen. Mit der CE-Kennzeichnung bestätigen wir als Gerätehersteller, dass die Sicherheitsanforderungen gemäß § 2, 7. GSGV erfüllt sind und dass das serienmäßig hergestellte Gerät mit dem geprüften Baumuster übereinstimmt.

4 Sicherheit

4.1 Verhalten im Notfall



GEFAHR: Gasgeruch! Vergiftungs- und Explosionsgefahr durch Fehlfunktion!

Bei Gasgeruch verhalten Sie sich folgendermaßen:

- Kein Licht ein-/ausschalten.
- Keine anderen elektrischen Schalter betätigen.
- Kein Telefon im Gefahrenbereich benutzen.
- Keine offene Flamme benutzen (z. B. Feuerzeug, Streichholz).
- Nicht rauchen.
- Gasabsperrhahn schließen
- Fenster und Türen öffnen.
- Mitbewohner warnen.
- Haus verlassen.
- Gasversorgungsunternehmen (GVU) oder Ihren anerkannten Fachhandwerksbetrieb benachrichtigen.

4.2 Sicherheitshinweise

Beachten Sie unbedingt die nachfolgenden Sicherheitshinweise und Vorschriften



GEFAHR: Verpuffungsgefahr entzündlicher Gas-Luft-Gemische! Verwenden oder lagern Sie keine explosiven oder leicht entflammaren Stoffe (z. B. Benzin, Farben) im Aufstellungsraum des Gerätes.



GEFAHR: Vergiftungs- und Explosionsgefahr durch Fehlfunktion! Die Sicherheitseinrichtungen dürfen keinesfalls außer Betrieb gesetzt werden und es dürfen auch keine Manipulationen dieser Einrichtungen versucht werden, die geeignet sind, ihre ordnungsgemäße Funktion zu beeinträchtigen.

Deshalb dürfen Sie keine Veränderungen vornehmen:

- am Gerät,
- im Umfeld des Gerätes,
- an den Zuleitungen für Gas, Zuluft, Wasser und Strom sowie
- an den Ableitungen für Abgas.

Das Veränderungsverbot gilt ebenfalls für bauliche Gegebenheiten im Umfeld des Gerätes, soweit diese Einfluss auf die Betriebssicherheit des Gerätes haben können.

Beispiele hierfür sind:

- Eine schrankartige Verkleidung des Gerätes unterliegt entsprechenden Ausführungsvorschriften. Fragen Sie hierzu Ihren Fachhandwerksbetrieb, falls eine derartige Verkleidung von Ihnen gewünscht ist. Für Änderungen am Gerät oder im Umfeld müssen Sie in jedem Fall den anerkannten Fachhandwerksbetrieb hinzuziehen, da er hierfür zuständig ist.



Achtung! Beschädigungsgefahr durch unsachgemäße Veränderungen! Nehmen Sie unter keinen Umständen selbst Eingriffe oder Manipulationen am Gas-Wandheizgerät oder an anderen Teilen der Anlage vor. Versuchen Sie niemals, Wartung oder Reparaturen am Gerät selbst durchzuführen.

- Zerstören oder entfernen Sie keine Verplombungen von Bauteilen. Nur konzessionierte Fachhandwerker und der Werkskundendienst sind autorisiert, verplombte Bauteile zu verändern.



GEFAHR: Verbrühungsgefahr!
Das am Warmwasserhahn austretende Wasser kann heiß sein.



Achtung! Beschädigungsgefahr!
Verwenden Sie keine Sprays, Lösungsmittel, chlorhaltigen Reinigungsmittel, Farben, Klebstoffe usw. in der Umgebung des Gerätes. Diese Stoffe können unter ungünstigen Umständen zu Korrosion – auch in der Abgasanlage – führen.

Sorgen Sie dafür, dass die folgenden Sicherheitsnormen und -anweisungen eingehalten werden:

- Berühren Sie keine Sicherheitskomponenten.
- Ändern Sie nicht die Art der Installation des Gas-Durchlauferhitzers oder die Stelle, an der er installiert ist; dies könnte die Sicherheit des Gerätes beeinträchtigen.
- Beschädigen Sie unter keinen Umständen die Abdichtungen irgendeiner Komponente und versuchen Sie nicht, sie zu entfernen.
- Führen Sie Wartungs- oder Reparaturarbeiten am Gerät nicht selbst durch. Nur ein qualifizierter Techniker darf an dem Gerät arbeiten.
- Verbieten Sie es Kindern, das Gerät zu bedienen.
- Verstopfen Sie nicht das Abgasführungssystem.

Gewisse Wohnungsumbauten könnten eine nachteilige Auswirkung auf den Betrieb Ihres Gerätes haben. Bevor Sie irgendwelche Arbeiten oder Umbauten durchführen, sollten Sie mit Ihrem

Installateur Rücksprache nehmen und ihn um Rat fragen.

- Setzen Sie das Gerät nicht hoher Luftfeuchtigkeit aus.
- Bewahren Sie explosive oder feuergefährliche Stoffe (zum Beispiel Benzin, Spraydosen, Lösungsmittel, Chlorreiniger, Farbe, Klebstoff etc.) nicht im gleichen Raum wie das Gerät auf. Unter Umständen können sich diese Stoffe als ätzend erweisen.
- Berühren Sie nicht die heißen Oberflächen des Gerätes wie das Ausflussrohr, die Hydraulikanschlüsse etc. und befolgen Sie diese Vorsichtsmaßnahmen auch nach Abschaltung des Gerätes, da diese Oberflächen eine Zeit lang heiß bleiben. Eine Berührung dieser Oberflächen kann zu ernsthaften Verbrennungen führen.
- Seien Sie beim Aufdrehen des Warmwasserhahns vorsichtig, da das Wasser sehr heiß sein kann.

Das Gerät besteht aus Metallteilen und -komponenten, so dass man bei seinem Betrieb oder seiner Reinigung, besonders an den Kanten, vorsichtig sein muss.

- Bei einem Austritt von Wasser schließen Sie sofort den Kaltwasserhahn des Gerätes und rufen einen qualifizierten Techniker (Techniker des Werkkundendienstes), um die undichte Stelle zu reparieren.
- Bewahren Sie nichts in dem Gerät auf und geben Sie nichts hinein.

Nach den Vorschriften muss die Stelle, an der das Gerät installiert wird, im Austausch mit der Umgebung stehen. Decken Sie deshalb bitte die Gitter Ihrer Installation mit nichts ab, was den Luftstrom behindern könnte.

Wenn der Gas-Durchlauferhitzer an einer Stelle installiert wird, wo es ebenfalls eine Küchenabzugshaube gibt, kann aufgrund der Saugwirkung auf die Abgase, die eigentlich durch den Kamin abziehen sollten, die Gefahr einer Vergiftung bestehen. Wir empfehlen deshalb die Installation einer Vorrichtung, die den gleichzeitigen Betrieb beider Geräte verhindert.

4.3 Aufstellung und Einstellung

Die Installation des Gerätes darf nur von einem konzessionierten Fachhandwerker durchgeführt werden. Dieser übernimmt auch die Verantwortung für die ordnungsgemäße Installation und Inbetriebnahme. Er ist ebenfalls für Inspektion/Wartung und Instandsetzung des Gerätes sowie für Änderungen der eingestellten Gasmenge zuständig und verantwortlich.



Achtung! Das Gerät darf nur mit ordnungsgemäß geschlossener Geräteverkleidung dauerhaft betrieben werden! Andernfalls kann es – unter ungünstigen Betriebsbedingungen – zu Sachschäden oder sogar Gefahr für Leib und Leben kommen.

4.4 Undichtheiten

Schließen Sie bei Undichtheiten im Warmwasserleitungsbereich zwischen Gerät und Zapfstellen sofort das Kaltwasser-Absperrventil. Lassen Sie die Undichtigkeit durch Ihren Fachhandwerker beheben

5 Hinweis zum Betrieb

5.1 Bestimmungsgemäße Verwendung

Die Saunier Duval Opalia C11E ist nach dem Stand der Technik und den anerkannten

sicherheitstechnischen Regeln gebaut. Dennoch können bei ihrer Verwendung Gefahren für Leib und Leben des Betreibers oder Dritter bzw. Beeinträchtigungen des Gerätes und anderer Sachwerte entstehen.

Die Gas-Durchlaufwasserheizer sind speziell für die Warmwasserbereitung mit Gas vorgesehen. Eine andere oder darüber hinausgehende Benutzung gilt als nicht bestimmungsgemäß. Für hieraus resultierende Schäden haftet der Hersteller/Lieferant nicht. Das Risiko trägt allein der Anwender.

Zur bestimmungsgemäßen Verwendung gehören auch das Beachten der Bedienungs- und der Installationsanleitung sowie aller weiteren mitgeltenden Unterlagen und das Einhalten der Inspektions- und Wartungsbedingungen.

5.2 Anforderungen an den Aufstellort

Die Gas-Durchlaufwasserheizer werden an einer Wand, vorzugsweise in der Nähe der regelmäßigen Zapfstelle und des Abgasschornsteins installiert. Sie können z. B. in Wohnungen, Keller- räumen, Abstell oder Mehrzweckräumen installiert werden. Fragen Sie Ihren Fach- handwerker, welche aktuell gültigen nationalen Vorschriften zu beachten sind. Der Aufstellort sollte durchgängig frostsicher sein. Wenn Sie dies nicht sicherstellen können, beachten Sie die aufgeführten Frostschutzmaßnahmen.



Hinweis! Ein Abstand des Gerätes zu Bauteilen aus brennbaren Baustoffen bzw. zu brennbaren Bestand teilen ist nicht erforderlich, da bei Nennwärmeleistung des Gerätes an der Gehäuseoberfläche eine niedrigere Temperatur auftritt als die max. zulässige von 85 °C.

5.3 Pflege



Schalten Sie das Gerät vor der Reinigung aus.

Reinigen Sie die Verkleidung Ihres Gerätes mit einem feuchten Tuch und etwas Seife.



*Achtung! Beschädigungsgefahr
Verwenden Sie keine Scheuer- oder Reinigungsmittel, die die Verkleidung oder die Armaturen aus Kunststoff beschädigen könnten. Verwenden Sie keine Sprays, Lösungsmittel oder chlorhaltigen Reinigungsmittel.*

6 Garantie / Haftung

6.1 Garantiebedingungen

Vielen Dank für die Auswahl von Saunier Duval, einem der führenden Hersteller von Heizgeräten in Europa. Herstellergarantie gewähren wir nur bei Installation durch einen konzessionierten Fachhandwerksbetrieb. Dem Eigentümer des Gerätes räumen wir eine zweijährige Werksgarantie ein.

Dieses Gerät wurde mit größter Sorgfalt hergestellt und kontrolliert. Es ist betriebsbereit (die Einstellungen wurden werkseitig vorgenommen).

- Die Garantie umfasst die Instandsetzung und/oder den Austausch der als fehlerhaft anerkannten Teile durch den Saunier Duval Werkskundendienst sowie die dafür erforderliche Arbeitsleistung. Sie kommt ausschließlich für den Anlagenbetreiber zur Anwendung, sofern dieser das Gerät ordnungsgemäß entsprechend den normalen und in der Gebrauchsanweisung vorgesehenen Bedingungen verwendet wurde. Garantiewerke werden nur von unserem Werkskundendienst

(Österreich) ausgeführt ausgenommen es gibt eine von Saunier Duval anderwertig, schriftlich bestätigte Übereinkunft. Die Garantie gilt nur für Österreich.

Die Kosten für Dienstleistungen Dritter werden in keinem Falle von Saunier Duval übernommen. Die Garantieleistung beschränkt sich allein auf die obigen definierten Leistungen. Jegliche anderweitige Forderungen (Beispiel: Schadensersatz für Kosten oder dem Käufer oder einem Dritten entstandene Schäden usw.) werden aus dem Garantiumfang ausdrücklich ausgeschlossen.

Die Gültigkeit der Garantie unterliegt folgenden Bedingungen: Die beigelegte Garantiekarte muss vom installierenden und konzessionierten Fachhandwerker vollständig ausgefüllt, unterzeichnet, abgestempelt und datiert sein. Fehlen diese Einträge, beginnt die Garantie ab Herstellungsdatum des Geräts und nicht ab Installationsdatum zu laufen.

Die Herstellungsnummer des Geräts darf weder ausgetauscht noch modifiziert werden.

Das Gerät darf keinerlei Modifikation oder Anpassung erfahren haben, es sei denn, solche Änderungen wurden durch den Saunier Duval Werkskundendienst oder durch ein konzessioniertes Fachpersonal, das von Saunier Duval autorisiert wurde, und mit originalen Saunier Duval - Ersatzteilen gemäß den Zulassungsbedingungen für das Gerät in Österreich durchgeführt.

Das Gerät darf keiner korrosiven Umgebung (chemische Produkte, Friseursalons, Färbereien, usw.) ausgesetzt werden.

Die Garantie kommt nicht zur Anwendung, wenn die mangelnde Funktionstüchtigkeit

AT

des Geräts durch folgende Punkte hervorgerufen wird:

- unsachgemäße Installation,
- gerätefremde Ursache wie:
 - ungeeignete bzw. modifizierte Fluide bzw. Elektrizität und/oder Eigenschaften derselben,
 - abnormale oder schädigende Verwendung, Bedienungsfehler durch den Betreiber, Kalkablagerungen, Vernachlässigung, Anstoßen, Herunterfallen, mangelnder Schutz beim Transport, Überlastung usw.,
 - Frost, höhere Gewalt usw.,
 - Eingriff durch eine nicht kompetente Fachkraft,
 - Verwendung von Nicht-Originalteilen.

Ein Besuch durch den Saunier Duval Kundendienst erfolgt ausschließlich auf Anfrage. Eine kostenlose Reparatur durch diesen ist ab Installation innerhalb von 24 Monaten möglich, wenn die Gerätestörung auf keine unsachgemäße Behandlung (siehe Punkte oben) zurückzuführen ist und die Störung nicht durch einen Verschleißteil sowie durch Verschmutzung verursacht wurde.

7 Recycling

Wir empfehlen Ihnen, die Geräteverpackung sachgemäß und umweltfreundlich zu entsorgen bzw. zu recyceln.

7.1 Gerät

Das Gerät besteht hauptsächlich aus recycelbaren Materialien.

Das Gerät muss gemäß den EU-Richtlinien sowie den lokalen Vorschriften entsorgt werden, die u. a. wie folgt vorschreiben :

- die Abfalltrennung von elektrischem und elektronischem Abfall,
- die getrennte Behandlung von bestimmten, als gefährlich bezeichneten Bauteilen und Substanzen,



Dieses Symbol gibt an, dass dieses Gerät nicht mit dem Hausmüll entsorgt werden darf, dass es im Hinblick auf eine eventuelle Nutzbarmachung, Wiederverwertung oder auch das Recycling sachgemäß entsorgt werden muss.

- Geben Sie das Gerät an einer zugelassenen Abfallsammelstelle ab, die für die sachgemäße Entsorgung, die Nutzbarmachung, Wiederverwertung und das Recycling von Abfällen zuständig ist.



Durch die Beachtung dieser Richtlinie engagieren Sie sich aktiv für den Umweltschutz, beteiligen Sie sich aktiv an der Bewahrung von natürlichen Ressourcen und sowie am Gesundheitsschutz.

7.2 Verpackung

Der qualifizierte Fachmann, der das Gerät installiert hat, muss:

- eine Abfalltrennung vornehmen, um Abfälle die recycelt werden können (Kartons, Kunststoffe...) und Abfälle, die nicht recycelt werden können (Umreifung...), getrennt zu entsorgen,
- diese Abfälle gemäß den geltenden Vorschriften entsorgen.

GEBRAUCHSANLEITUNG FÜR IHR GERÄT

8 Betrieb des Gerätes

8.1 Bedienfeld

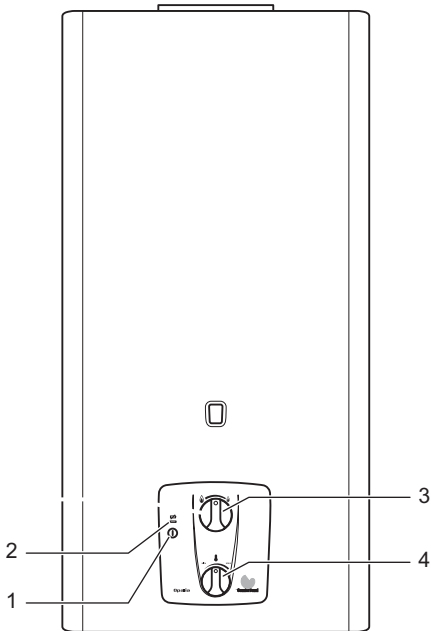

Erklärung

- 1 Ein-/Ausschaltknopf
- 2 Hinweis auf leere Batterien
- 3 Gasflussregler
- 4 Temperaturregler

8.2 Inbetriebnahme

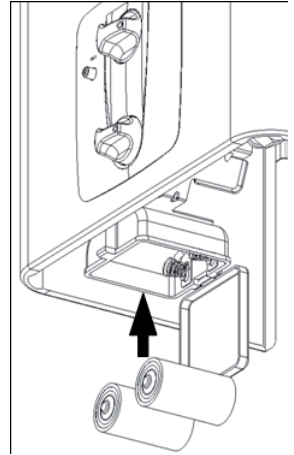

- Legen Sie die Batterien ein und überprüfen Sie sie.



ACHTUNG: Wenn die Batterien leer sind, leuchtet das Lämpchen rot auf. Das bedeutet, dass die Batterien gewechselt werden müssen.

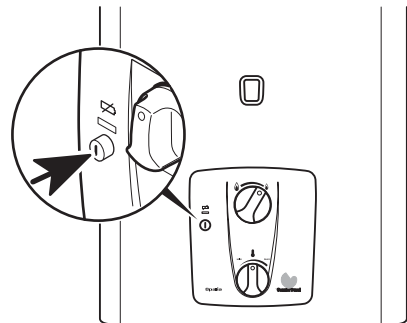

- Öffnen Sie die Wasser- und Gasventile.
- Drücken Sie den Ein-/Ausschaltknopf (1).

Schauen Sie durch das Fenster, um zu prüfen, dass die Flamme des Brenners richtig brennt.

Das Gerät setzt sich in Betrieb, wann immer ein Warmwasserhahn aufgedreht wird.

8.3 Einstellung der Wassertemperatur

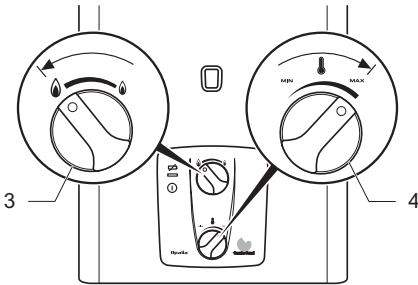

Mit dem oberen Drehknopf lässt sich die Stärke des Brenners einstellen: Um die Stärke zu erhöhen, drehen Sie den Regler (3) nach links.

Mit dem unteren Drehknopf lässt sich die Temperatur einstellen (4). Er reguliert den Wasserfluss. Wenn Sie ihn nach rechts drehen, erhöht sich die Temperatur. Wenn Sie ihn nach links drehen, verringert sich die Temperatur.

8.4 Außerbetriebnahme

- Drücken Sie den Ein-/Aus Schaltknopf (1).

Der Durchlauferhitzer ist jetzt nicht mehr in Betrieb.

8.5 Frostschutz

Der Durchlauferhitzer ist mit keiner Frostschutzfunktion ausgestattet! Es muss sichergestellt sein, dass sowohl Anlage als auch Gerät vollständig entleert werden. Alle Kalt- und Warmwasserleitungen im Haus und im Gerät müssen ebenfalls entleert werden.

- Schließen Sie den Gashahn.

- Schließen Sie den Kaltwasserhahn.

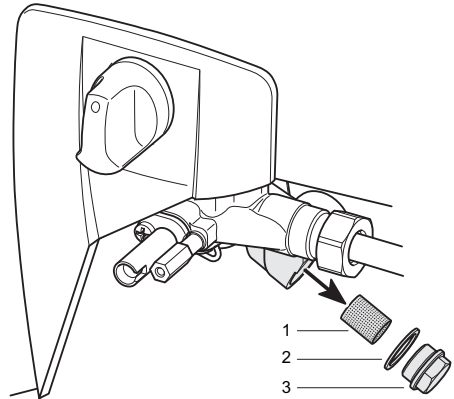

Erklärung

- 1 Filter
- 2 Dichtring
- 3 Schraube

- Entfernen Sie mit Hilfe eines Schraubenschlüssels die Ablassschraube (3) auf dem Wasserventil.
- Entfernen Sie den Dichtring (2) und den Filter (1).
- Reinigen Sie bei Bedarf den Filter (1).
- Setzen Sie nach dem Dichtring wieder den Filter auf und ziehen Sie die Schraube fest.
- Drehen Sie die Warmwasserhähne auf.
- Lassen Sie die Hähne offen, bis Sie den Durchlauferhitzer nach dem Ende der Frostgefahr wieder füllen und einschalten.

9 Energiesparende Empfehlungen

Angemessene Warmwasser-Temperatur: Das Wasser sollte nur so weit aufgeheizt werden, wie es für den Gebrauch notwendig ist. Jede weitere Erwärmung führt zu unnötigem Energieverbrauch.

Warmwassertemperaturen von mehr als 60 °C führen außerdem zu verstärktem Kalkausfall.

Bewusster Umgang mit Wasser: Ein bewusster Umgang mit Wasser kann die Verbrauchskosten erheblich senken. Zum Beispiel Duschen statt Wannenbad: Während für ein Wannenbad ca. 150 Liter Wasser gebraucht werden, benötigt eine mit modernen, wassersparenden Armaturen ausgestattete Dusche lediglich etwa ein Drittel dieser Wassermenge. Übrigens: Ein tropfender Wasserhahn verschwendet bis zu 2000 Liter Wasser, eine undichte Toilettenspülung bis zu 4000 Liter Wasser im Jahr. Dagegen kostet eine neue Dichtung jeweils nur wenige Cent.

10 Wartung und Kundendienst

Voraussetzung für dauernde Betriebsbereitschaft und -sicherheit, Zuverlässigkeit und hohe Lebensdauer

ist eine jährliche Inspektion/Wartung des Gerätes durch den Fachhandwerker.



GEFAHR: Gefahr von Sach- und Personenschäden durch unsachgemäße Handhabung! Versuchen Sie niemals, selbst Wartungsarbeiten oder Reparaturen an Ihrem Gas-Wandheizgerät durchzuführen. Beauftragen Sie damit einen anerkannten Fachhandwerksbetrieb. Wir empfehlen den Abschluss eines Wartungsvertrages. Unterlassene Wartung kann die Betriebssicherheit des Gerätes beeinträchtigen und zu Sach- und Personenschäden führen

11 Werkskundendienst

Saunier Duval
Salmhofer Straße 7
1230 Wien

Werkskundendienst:
Tel.: +43 (0) 1 615 20 75
E-Mail:
werkskundendienst@saunier-duval.at

Bei Geräteproblemen geben Sie bitte die Gerätetype an.

12 Ersatzteile

Sachgemäße und regelmäßige Wartungen sowie die ausschließliche Verwendung von Original- Ersatzteilen sind für einen störungsfreien Betrieb und eine hohe Lebensdauer Ihrer Saunier Duval Opalia von ausschlaggebender Bedeutung.

SAUNIER DUVAL

Salmhoferstraße 7
1230 Wien

E-Mail: info@saunierduval.at
Eine Marke der Vaillant Group Austria GmbH

www.saunierduval.at

Vertrieb
Tel.: +43 (0) 1 615 20 70
Fax: +43 (0) 1 615 20 70 33 99

Werkkundendienst
Tel.: +43 (0) 1 615 20 75



Saunier Duval